

DREMAX

保証書付

水流循環電動ブラシ

エコピカ DX-21

取扱説明書

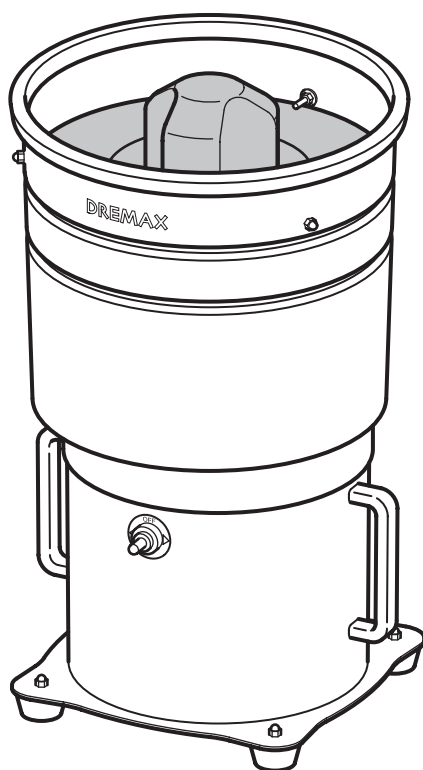



- このたびは **DREMAX エコピカ DX-21** をお買い上げいただきまして、まことにありがとうございます。
- 製品を安全に正しく使用していただくために、お使いになる前にこの取扱説明書をよくお読みになり十分にご理解ください。
- 取扱説明書はお読みになられた後、いつでもお手元においてご使用ください。
- 保証書は取扱説明書の裏表紙に記載しております。お買い上げ日、販売店名などの記入をお確かめください。

もくじ

安全上のご注意	1
各部のなまえ	3
正しい使い方	4
お手入れ方法	6
仕様	裏表紙
アフターサービス	裏表紙
愛情点検	裏表紙
保証書	裏表紙



安全上のご注意

- ご使用になる前に内容をよくお読みのうえ、安全に正しくお使いください。
- ここに示した注意事項は、安全に関する重大な内容を記載していますので必ずお守りください。
- 注意の指示と意味は以下のようになっています。





 警告	誤った取り扱いをすると人が死亡または重傷を負う可能性が想定される内容を示します。
 注意	誤った取り扱いをすると人が傷害を負ったり物的損害※の発生が想定される内容を示します。

※物的損害とは、家屋・家財および家畜・ペットにかかわる拡大損害を示します。









図記号の例

 刃物注意	△は、注意（警告を含む）を示します。具体的な注意事項は、△の中や近くに文章や絵で示します。左図の場合は"刃物注意"を示します。
 分解禁止	⊘は、禁止（してはいけないこと）を示します。具体的な禁止内容は、⊘の中や近くに文章や絵で示します。左図の場合は"分解禁止"を示します。
 プラグを抜く	●は、強制（必ずやること）を示します。具体的な強制内容は、●の中や近くに文章や絵で示します。左図の場合は"プラグを抜くこと"を示します。

⚠ 警告

 分解禁止	修理技術者以外は、絶対に修理・改造をしないでください。	火災・感電・けがの原因になります。
 禁止	本体部および電源プラグや電源コードを水に浸けたり、水をかけたりしないでください。	火災・ショート・感電・破損の原因になります。
 強制	作業中にガラス等の食器が内部で割れてしまったときは、必ず、スポンジブラシとフィルターを交換してください。	けがの原因になります。
 禁止	子どもに使用させないでください。 また、作業中に子どもを近づけないでください。	火災・感電・けがのおそれがあります。

⚠ 注意

 禁止	不安定なところでは使用しないでください。	転倒による火災・感電・けが・故障の原因になります。
 禁止	交流 100V（定格）以外では使用しないでください。	火災・感電・故障の原因になります。
 禁止	運転中に本体を移動させないでください。	転倒による火災・感電・けが・故障の原因になります。
 強制	スポンジブラシとフィルターをセットするときや、お手入れをする際は、必ず、スイッチを切り電源プラグをコンセントから抜いてください。	けがの原因になります。
 プラグを持つ	電源プラグを抜くときは、コードを持たずに必ず先端のプラグを持って引き抜いてください。	火災・ショート・感電・破損の原因になります。
 禁止	電源コードをキズつけたり、破損したり、加工したり、無理に曲げたり、引き抜いたり、ねじったりしないでください。また、電源コードに重い物を載せたり、挟み込んだりしないでください。	電源コードが破損し、火災・感電の原因になります。
 禁止	電源コードが傷んだり、電源プラグのコンセントへの差し込みがゆるい場合は、使用しないでください。	ショート・感電・発火の原因になります。
 強制	電源プラグの抜き差しは、機械が停止していることを確認してからおこなってください。	けがの原因になります。
 プラグを抜く	ご使用の時以外は、電源プラグをコンセントから抜いてください。	絶縁劣化による感電・漏電・火災の原因になります。

各部のなまえ

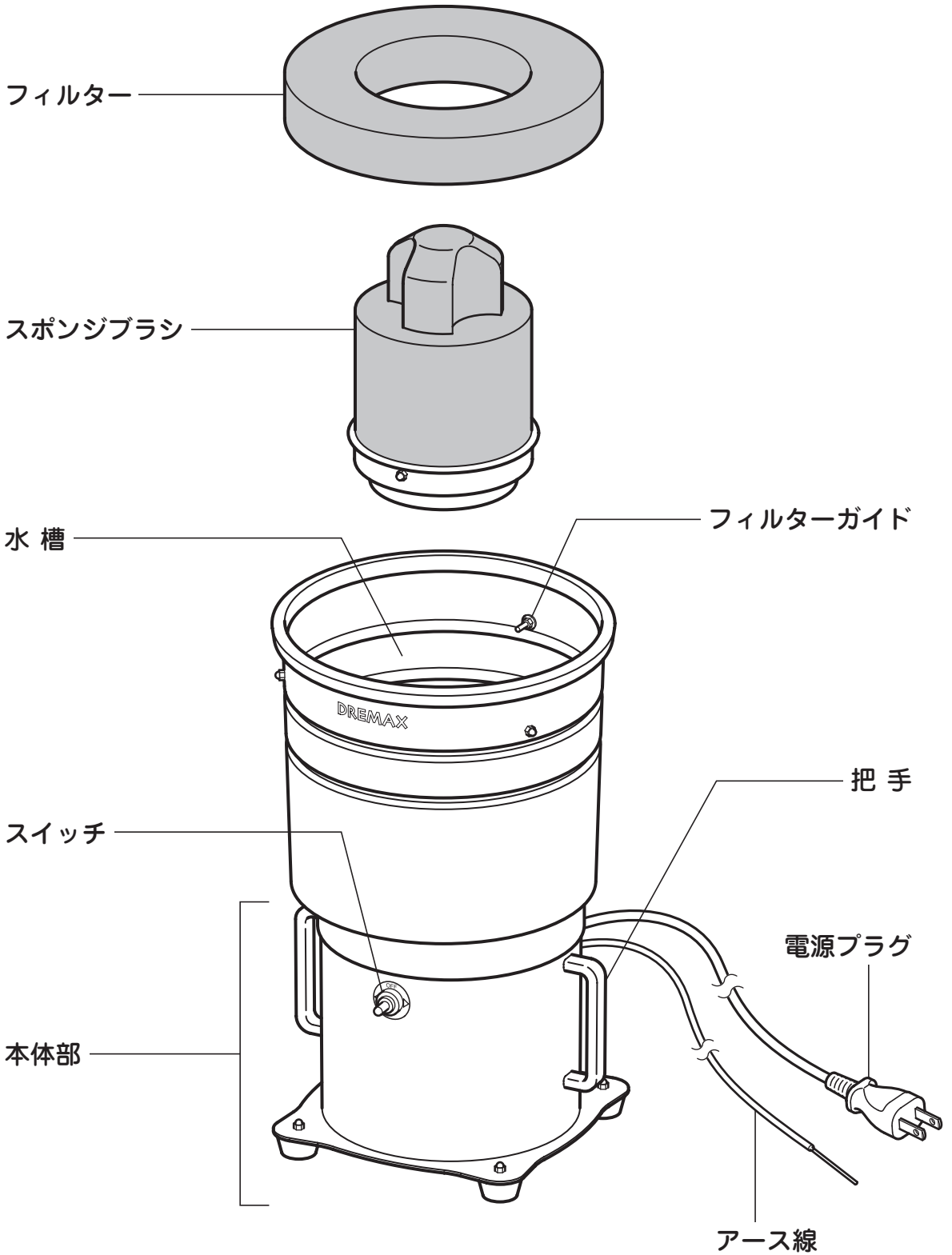

正しい使い方

1 電源プラグをコンセントに差し込みます。

- ◎ 本体を平坦で安定した場所に設置してください。
- ※ 必ず、スイッチが「OFF」になっていることを確認しておこなってください。
- ※ 必ず、アース線でアースをおこなってください。

警告



本体部は防水になっておりません。本体を水に浸けて使用すると、故障・ショート・感電の原因になります。

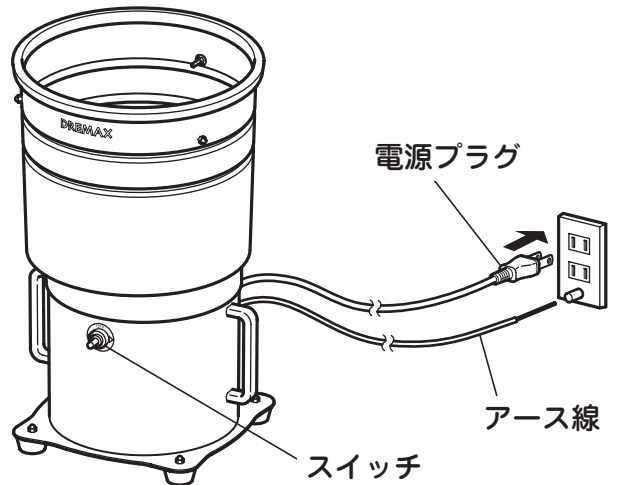

2 スポンジブラシとフィルターをセットします。

- ◎ スポンジブラシ下部の取付穴の溝にシャフトのピンを合わせてセットしてください。
- ※ 取付穴の溝にシャフトのピンが入っていないと、シャフトが空回りしてスポンジブラシが回転しません。
- ◎ フィルターを水槽の内側に押し込みフィルター上部をフィルターガイドに合わせてセットしてください。
- ※ フィルターガイド3箇所すべてがフィルターの上になるようにセットしてください。

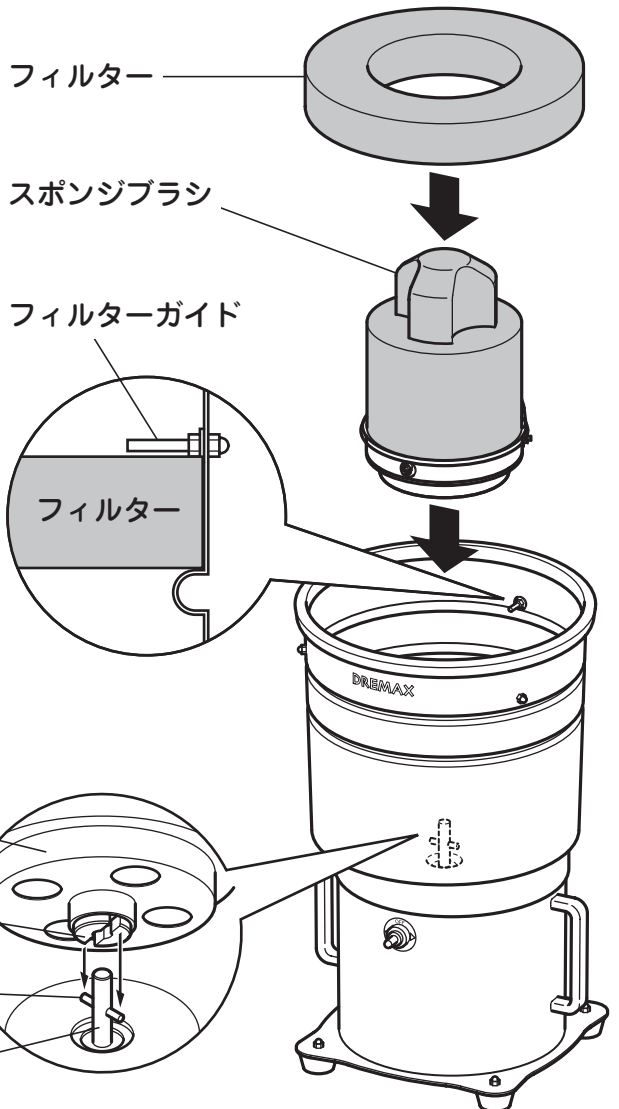

スポンジブラシ

取付穴の溝

ピン

シャフト

正しい使い方

3 水槽に水と洗剤を入れます。

- ◎ 水を約5リットル、洗剤を約3cc入れてください。(右図参照)
- ※ 洗剤の量が多いと泡が吹きこぼれますので、入れ過ぎにご注意ください。
- ※ 洗剤は、低起泡性の中性洗剤をお使いになることをおすすめします。

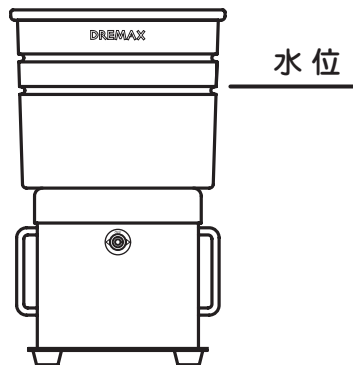

4 スイッチを「ON」にし、洗浄します。

- ※ 洗浄の前に、グラスに付着した食べ残しを、あらかじめ取り除いてください。
- ◎ スイッチを左右どちらかに入れるとスポンジブラシが回転し、洗浄できる状態になります。
- ◎ 図のようにスポンジブラシに対して真上からまっすぐにグラスを押し込んでください。
- ◎ 2～3秒ブラシに軽く押し付けて洗浄します。
- ※ スイッチを反対側に入れるとスポンジブラシが逆回転します。一方向だけの使用を避け、左右適度に切り換えてご使用ください。同一方向で連続使用するとスポンジブラシにクセがつき、洗浄低下の原因になります。スイッチを切り換えるときは、一旦「OFF」にして回転を停止させてから反対側に入れてください。
- ◎ 洗浄したグラスをすすいでください。

① 真上からまっすぐに入れる

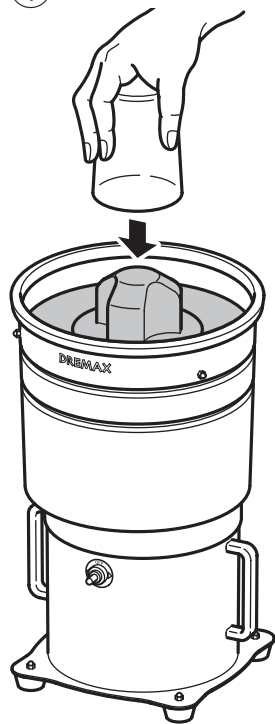

② 2～3秒ブラシに軽く押し付ける

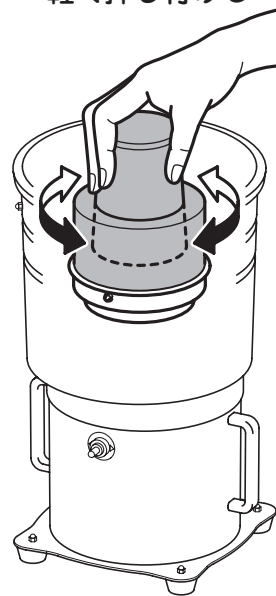

③ 軽くすすぐ

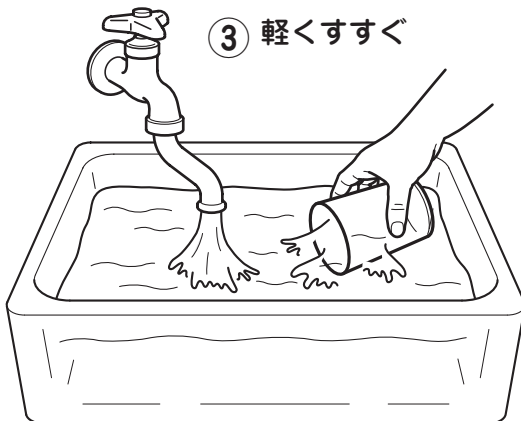

警告



強制

作業中に水槽内でグラスを割ってしまったときは、必ず、スポンジブラシとフィルターを交換してください。けがの原因になります。

- 5** 作業が終了したら、スイッチを「OFF」にし、電源プラグをコンセントから抜いてください。

補足

※長時間の連続使用でモーターの温度が上がり過ぎますと、プロテクターが働いて自動的に機械が停止することがあります。その場合はスイッチを「OFF」にし、電源プラグをコンセントから抜いて、30分程度ご使用を休止してください。

お手入れ方法

- 1** 機械が停止していることを確認し、電源プラグをコンセントから抜いてください。

- 2** フィルターとスポンジブラシをはずし、水槽内の水を捨てます。

- ◎ 本体を傾けて水槽内の水を捨ててください。
- ※ グラスの洗浄作業の途中で水を新しく入れ替える場合も、同様に汚れた水を抜いてください。

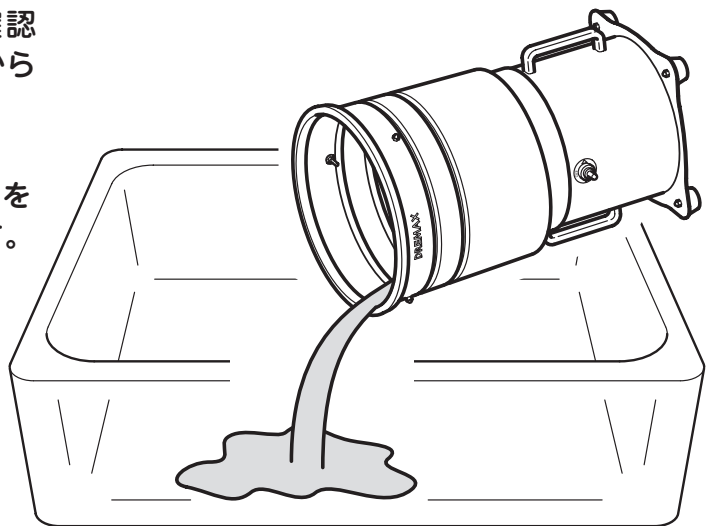

- 3** フィルターとスポンジブラシを水洗いした後、付着したゴミを取り除いてください。

- ※ 汚れを洗い落とした後、一旦乾かすと付着したゴミが取れやすくなります。

- 4** 本体の汚れを落としてください。

- ◎ 水槽内の汚れや洗剤をよく水洗いして落としてください。
- ◎ 本体部は濡れ布巾等で全体をきれいに拭いた後、乾いた布で水気を拭き取ってください。
- ◎ スポンジブラシとフィルターを本体にセットしてください。

⚠ 注意



強 制

水槽内の水を捨てる際は、本体をしっかりと持って、落下や転倒などしないように注意してください。けが・破損の原因になります。

⚠ 警告



禁 止

本体部は防水になっておりません。本体をシンクの中で水洗いしないでください。故障・破損の原因になります。

仕 様

♡ 愛情点検

機 械 寸 法	W270 × L270 × H465 (mm)
重 量	約 6.5 kg
定格消費出力	100 / 110W 50 / 60Hz
使用時間	60分
付 属 品	スポンジブラシ・フィルター

長年のご使用のためエコピカの点検をぜひ!

この ような 症状は あり ませ んか?	ご使用中に電源コード・差込みプラグが異常に熱くなる。
	電源コードを曲げると通電したり、しなかったりする。
	いつもより異常に音、振動が大きくなる。
	その他異常、故障がある。

アフターサービス

ご使用にならないでください。

1. 保証書

保証書は必ず『お買い上げ日・販売店名』等の記入をお確かめのうえ、販売店から受け取っていただき、内容をよくお読みの後大切に保管してください。保証期間はお買い上げから1年間です。

故障や事故防止のため停止スイッチを押し、コンセントから電源プラグを抜いて、必ず販売店にご相談ください。点検・修理に要する費用などは販売店にご相談ください。

2. 修理を依頼される時

「おかしいな?」と思ったら、ご使用を中止し、必ず電源プラグを抜き、お買い上げの販売店にご相談ください。

⚠ 安全に関するご注意

保証期間中は
保証書の規定に従ってお買い上げの販売店が修理をさせていただきますので、恐れ入りますが製品に保証書(取扱説明書)を添えてご持参ください。

- ご使用前に【取扱説明書】をよくお読みのうえ、安全に正しくお使いください。
- 取り扱いを誤りますと火災や事故の原因となります。
- ※ 保証期間中であっても、次の場合は有料になりますので、ご注意ください。
 - (イ) ご使用上の誤りおよび不当な修理や改造による故障および損傷。
 - (ロ) お買い上げ後の落下などによる故障および損傷。
 - (ハ) 火災・地震・風水害・落雷その他天災地変、公害や異常電圧による故障および損傷。
 - (ニ) 消耗品および消耗による故障

保証期間が過ぎているときは
お買い上げの販売店へご依頼ください。修理すればご使用になれる製品については、ご希望により有料で修理させていただきます。

保証書

形式 水流循環電動ブラシ エコピカ DX-21				
お 客 様	お名前	ふりがな	保証期間	1年
	ご住所	〒□□□□-□□□□	お買い上げ日	年 月 日から
	お電話		見	本
			販	店
			売	
			店	電話

株式会社ドリマックス

〒332-0032 埼玉県川口市中青木 5-9-13 TEL: 048-254-1231 FAX: 048-254-1331
URL <http://www.dremax.com>
注) 製品は改良のため予告なく仕様、デザインを変更することがあります。