

DREMAX

保証書付

ハイスピードツマカッター NK-100D 取扱説明書

全自動、強制送り装置つき

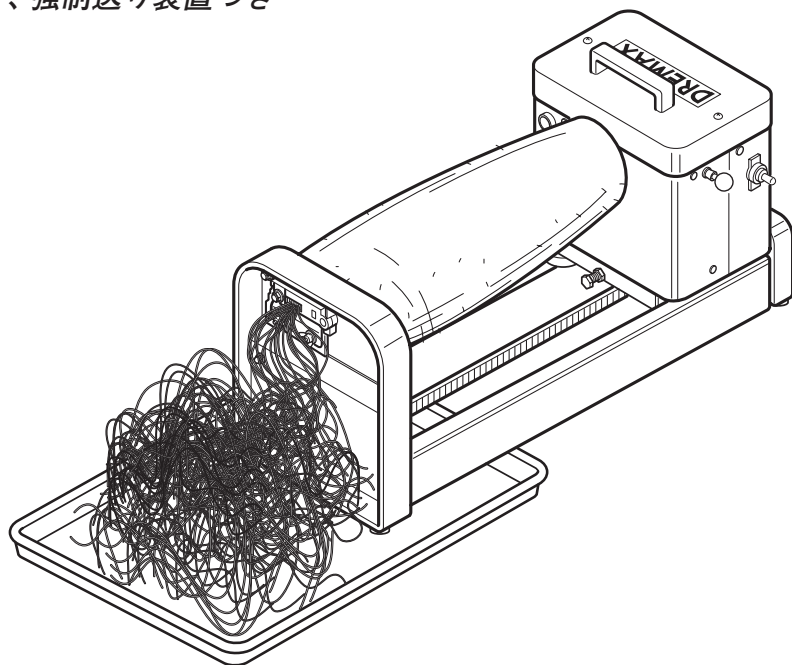

もくじ



安全上のご注意	1
各部の名称	3
定格(仕様)	3
正しい使い方	4
お手入れ方法	5
クシ刃、平刃の外し方	6
ちょっとお調べください	6
本製品の樹脂部品について	6
保証とアフターサービス	裏表紙
愛情点検	裏表紙
保証書	裏表紙

保証書は取扱説明書の裏表紙に記載しております。
お買い上げ日、販売店名などの記入をお確かめください。

- このたびは、DREMAX ハイスピードツマカッター NK-100D をお買い上げいただきまして、まことにありがとうございます。
- 製品を安全に正しくご使用していただくために、お使いになる前に取扱説明書をよくお読みになり十分にご理解ください。
- 取扱説明書はお読みになられた後、いつでもお手元においてご使用ください。



安全上のご注意

- ご使用になる前に内容をよくお読みのうえ、安全に正しくお使いください。
- ここに示した注意事項は、安全に関する重大な内容を記載していますので必ずお守りください。
- 警告・注意の指示と意味は次のようになっています。







 警告	誤った取り扱いをすると人が死亡または重傷を負う可能性が想定される内容を示します。
 注意	誤った取り扱いをすると人が傷害を負ったり物的損害※の発生が想定される内容を示します。













※物的損害とは、家屋・家財および家畜・ペットにかかわる拡大損害を示します。

図記号の例

 回転物注意	△は、注意（警告を含む）を示します。具体的な注意事項は、△の中や近くに文章や絵で示します。左図の場合は"回転物注意"を示します。
 分解禁止	⊘は、禁止（してはいけないこと）を示します。具体的な禁止内容は、⊘の中や近くに文章や絵で示します。左図の場合は"分解禁止"を示します。
 プラグを抜く	●は、強制（必ずやること）を示します。具体的な強制内容は、●の中や近くに文章や絵で示します。左図の場合は"プラグを抜くこと"を示します。

警告

 禁止	本取扱説明書の記載内容が理解できない人は本機を使用しないでください。けが・事故の原因になります。刃物
 分解禁止	修理技術者以外は、絶対に修理・改造をしないでください。火災・感電・けがの原因になります。
 禁止	電源コードを水に浸したり、スイッチなどの電源部に水をかけないでください。ショート・感電のおそれがあります。
 禁止	子どもに使用させないでください。また、作業中はそばに子どもを近づけないでください。感電をする恐れがあります。
 禁止	運転中に各ユニットを本体からはずさないでください。故障・破損・けがの原因になります。
 禁止	野菜以外のものをセットして運転しないでください。故障・破損・けがの原因になります。
 刃物注意	運転中は可動部に手を近づけないでください。また、刃物に直接手を触れないでください。けがの原因になります。

 注 意	
 プラグを持つ	電源プラグを抜くときは、電源コードを持たずに必ず先端の電源プラグを持って引き抜いてください。ショートや感電して発火することがあります。
 禁 止	ご使用の際は、機械を平らな場所に置いてください。すべりやすい場所や土台が不安定な机など、ぐらつく場所では使用しないでください。 機械の転倒による破損やけがの原因になります。
 禁 止	交流 100V（定格）以外では使用しないでください。 火災・感電・故障の原因になります。
 禁 止	電源コードをキズつけたり、破損したり、加工したり、無理に曲げたり、引き抜いたりしないでください。また、電源コードに重い物を載せたり、挟み込んだりしないでください。ガスコンロなどの熱源に近づけたりしないでください。電源コードが破損し、火災・感電の原因になります。
 禁 止	運転中に本体を移動させないでください。 故障・破損・けがの原因になります。
 プラグを抜く	使用時以外は電源プラグを電源コンセントから抜いてください。 けがややけど、絶縁劣化による感電、漏電、火災の原因となります。
 禁 止	電源コードが傷んだり、電源プラグの電源コンセントへの差し込みがゆるい場合は使用しないでください。感電、ショート、発火の原因となります。
 プラグを持つ	電源プラグの抜き差しは、機械が停止していることを確認してからおこなってください。けがの原因になります。
 禁 止	部品の交換およびお手入れをする際は、スイッチを切り、回転が停止するのを確認してから電源プラグを電源コンセントから抜いてください。 けがの原因になります。
 強 制	平刃とクシ刃は鋭利な薄い刃で作られていますので、作業の開始時と終了時に必ず刃の数と状態を確認してください。万一、作業中に刃が欠けた場合は、カットした全ての食材を捨ててください。けがの原因になります。
 強 制	モーター連続使用時間（常温の場合 30 分）を経過した場合は、必ず ON/OFF スイッチを切り、電源プラグを電源コンセントから抜いて 30 分程度休止してください。故障の原因になります。
 禁 止	本体および付属部品の煮沸消毒をしないでください。 食器洗浄機の使用もしないでください。 機械の故障・変形・破損の原因になります。

各部の名称

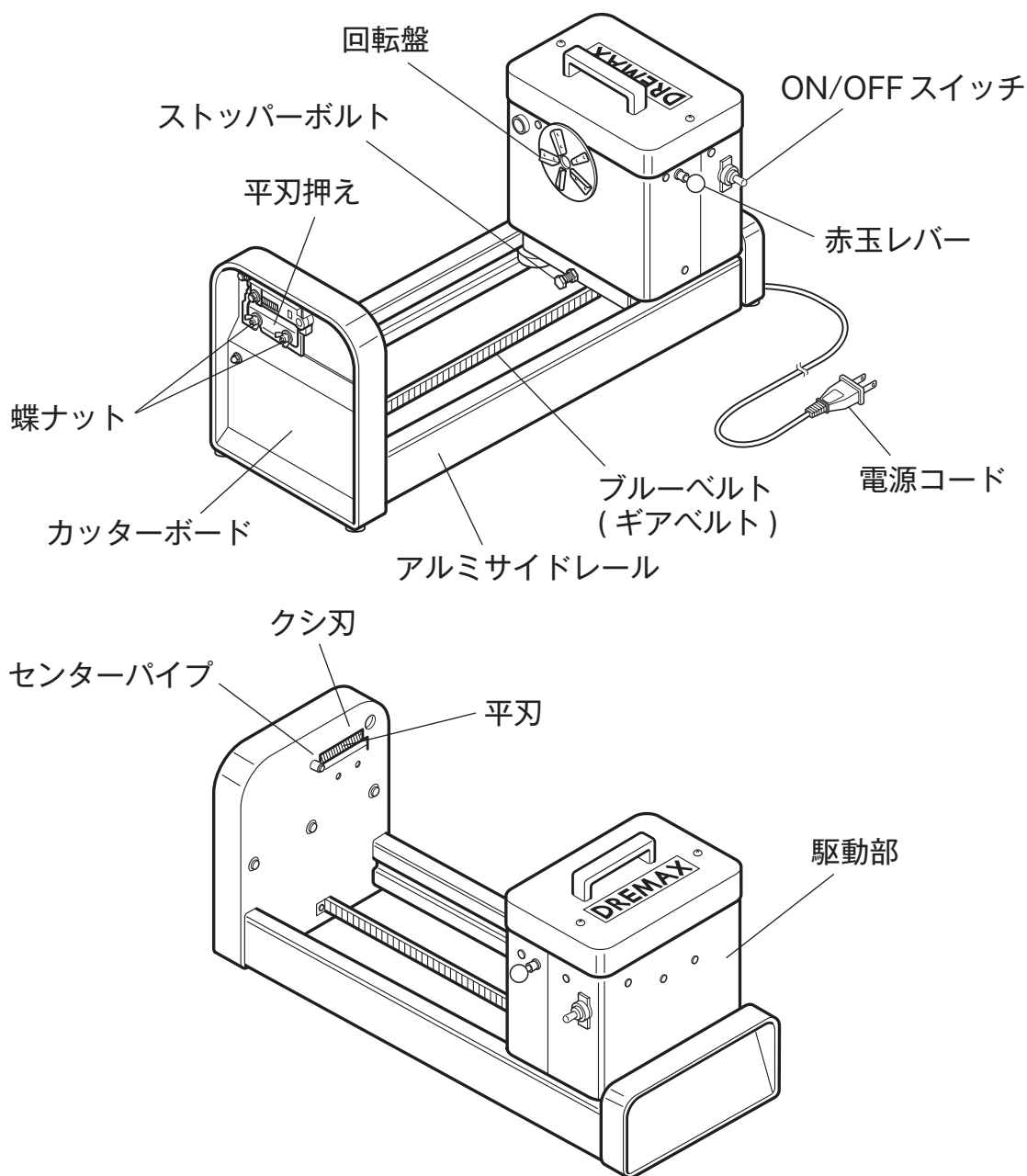

定格 (仕様)

- | | |
|------------------------------------|--------------------|
| ■ 定格消費電力 : 140/155W | ■ 重量 : 15 kg |
| ■ 機械寸法 : W650×L250×H340 (mm) | ■ カット厚み : 1.2mm 固定 |
| ■ 処理能力 : 1.2mm 幅のツマ
大根 10本 / 5分 | ■ 使用時間 : 30分 |

正しい使い方

⚠ 警告



強制

平刃とクシ刃は鋭利な薄い刃で作られていますので、作業の開始時と終了時に必ず刃の数と状態を確認してください。万一、作業中に刃が欠けた場合は、カットした全ての食材を捨ててください。けがの原因になります。

- ※ 本機を初めてご使用になる場合は、必ず洗浄してからお使いください。洗浄のしかたは「お手入れ方法」(5 ページ)を参照してください。
- ※ 運転中に停電になったときは、電源が復旧する前に必ず ON/OFF スイッチを「OFF」にし、復旧してから「ON」にしてください。
- ※ ご使用の際は、機械を平らな場所に置いてください。すべりやすい場所や土台が不安定な机など、ぐらつく場所では使用しないでください。

1

本体は平らな場所に設置します。

2

大根の両端を切り刃物台のセンターピンと回転盤の中心にはさみこみます。(大根最長 39cm、太さ 15cm まで OK)

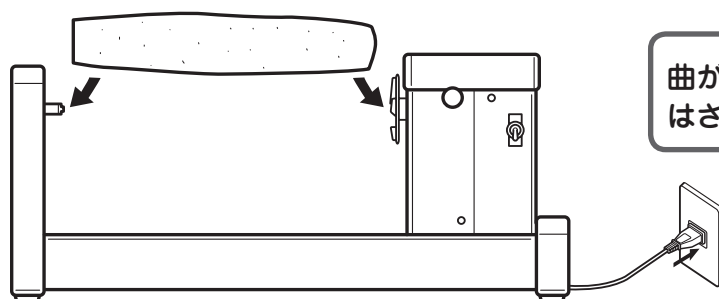

3

ON/OFF スイッチを ON にし、赤玉レバーを軽く押すと大根だけが回りますので、大根がしっかりと挟み込まれて、ぶれずに回っていることを確認してください。

4

赤玉レバーをもう一度押すと本体駆動部が作動してツマができます。(大根の皮むきを必要としない場合はスイッチ ON にして、赤玉レバーを強く一杯に押しします。)

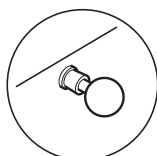

止まっている状態

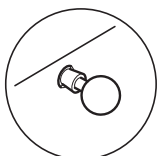

軽く押した状態

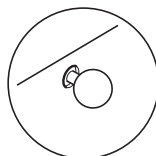

強く一杯に押した状態

5

大根一本は、約 20 秒ほどで見事なツマになります。

6

赤玉レバーを上へ上げると「送り」が解除になりますので駆動部を元へ戻します。

7

連続で切る場合は ON/OFF スイッチを ON にしたまま赤玉レバーのみで操作します。

お手入れ方法

ご使用後は、付着した食材が乾いてこびりつく前に記載どおりの手順できれいに洗浄して取り除いてください。洗い残しが故障の原因になることがあります。
手入れ不足に起因する故障の場合、有償修理となります。

- 1** 作業終了後は、下記の要領でお手入れしてください。
ON/OFFスイッチを「OFF」にし、電源プラグをコンセントから抜いてください。
- 2** 本体はよく絞った濡れ布巾などで拭き、乾いた布で水気を拭き取ってください。本体に水をかけないでください。

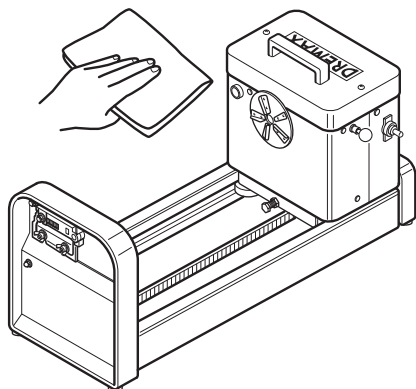

⚠ 注意



禁止

本体および付属部品の煮沸消毒をしないでください。
食器洗浄機の使用もしないでください。
機械の故障・変形・破損の原因になります。

- 3** クシ刃はバネ状の押え板で内側で固定されています。
外側から指で軽く押しとすぐに外れます。
外したクシ刃は、ブラシで水洗いします。

⚠ 注意



強制

鋭い刃物ですので取り扱いには十分に注意してください。
けがをする原因になります。

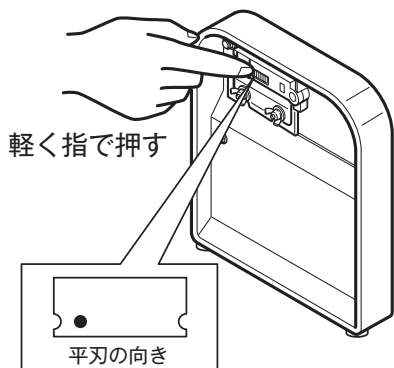

軽く指で押す

平刃の向き

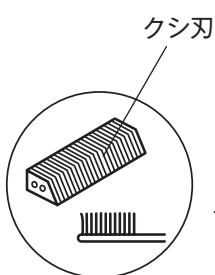

クシ刃

クシ刃の正しい位置と平刃の向き

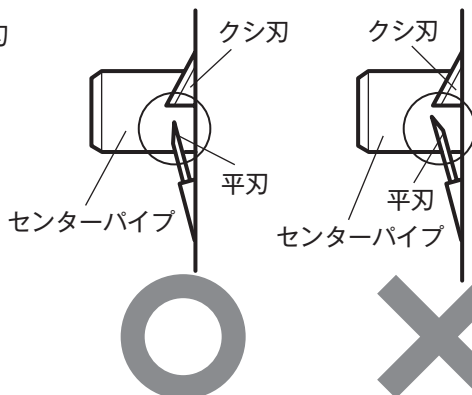

クシ刃

クシ刃

平刃

平刃

センターパイプ

センターパイプ

平刃を外した場合、取り付け時には刃の向きにご注意ください。
(刃は外向き) 正しく取り付けていませんと切れません。

クシ刃、平刃の外し方

1 クシ刃、平刃の取り外しは「お手入れ方法**3**」を参照してください。

平刃の交換は下記の要領で行ってください。

2 外側の蝶ナットを左へ回してゆるめます。

平刃押さえをはずし、平刃をはずしてください。

3 平刃を取り付ける場合は、穴とピンを正確に合わせてセットします。

★ クシ刃や平刃が切れなくなった場合は、販売店もしくは製造元でお買い求めください。

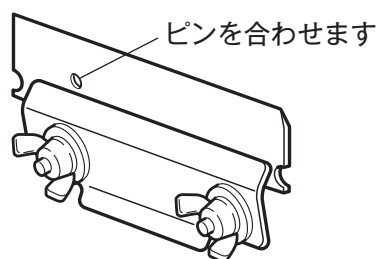
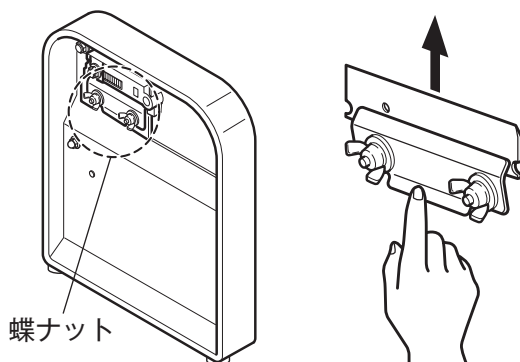

ちょっとお調べください

故障かな?・・・とお思いのときは、アフターサービスをご依頼になる前に、次の点をお調べください。

症状	原因	処置
電源が入らない	電源コードが抜けている	コンセントにしっかり差し込んでください
うまく切れない	刃物がうまくセットされていない	説明書に添ってもう一度取り付けてください
うまく切れない	刃物が切れない	刃物を交換してください
大根が振れる	大根が曲がっている	短く切ってください
大根が振れる	取り付けかたが悪い	説明書に添ってセンターに取り付けてください

【本製品の樹脂部品について】

本製品に使用している樹脂部品「カッターボード(大)・本体カバー(黒い部分)」には、部品強度の向上を目的としてガラス繊維混合の材質を使用しております。

また、部品成型時に歪みを抑えるため、温度等の成型条件を定めながら製造しております。

プラスチック＋ガラス繊維の混合及び成型条件により、樹脂部品表面の色味が「白いまだらのような模様」になる場合がありますが、異常や不良ではありません。

弊社で十分に検品した製品・部品を出荷しております。

表面の色味や模様による返品・交換は基本的に受付けておりません。

何卒ご理解・ご了承賜りますよう、お願い申し上げます。

保証とアフターサービス

よくお読みください

使い方・お手入れ・修理などは

■まず、お買い求め先へ ご相談ください。

▼お買い上げの際に記入されると便利です

お買い求め先

電 話

お買い上げ日 年 月 日

●保証期間中は、下記の規定に従ってお買い求め先が修理させていただきますので、おそれ入りますが、製品に保証書を添えてご持参ください。

保証期間：お買い上げ日から 本体1年間

1. 保証規定

- ① 本製品の保証期間はご購入日より1年間とさせていただきます。保証期間内で取扱説明書に従い、通常のご使用状態において、製造上の不備に起因する不具合について保証いたします。
- ② 本保証は日本国内においてのみ有効となります。
- ③ 本製品の故障などに起因する二次的な災害（他の機械の破損など）・損失については一切責任を負いかねますのでご了承ください。

保証書は必ず『お買い上げ日・販売店名』等の記入をお確かめのうえ、販売店から受け取っていただき、内容をよくお読みの後大切に保管してください。

保証期間はお買い上げから1年間です。

2. 修理を依頼される時

「おかしいな？」と思ったら、ご使用を中止し、必ず電源プラグを抜き、お買い上げの販売店にご相談ください。

保証期間中は……

保証書の規定に従ってお買い上げの販売店が修理をさせていただきますので、恐れ入りますが製品に保証書（取扱説明書）を添えてご持参ください。

保証期間が過ぎているときは……

お買い上げの販売店へご依頼ください。
修理すればご使用になれる製品については、ご希望により有料で修理させていただきます。

修理を依頼されるときは

「取扱説明書」でご確認のあと、直らないときは、まず電源プラグを抜いて、お買い求め先へご連絡ください。

製品名 ハイスピードツマカッター

品番 NK-100D

故障の状況 できるだけ具体的に

愛情点検

長年のご使用のためハイスピードツマカッターの点検をぜひ！

このような症状はありませんか？	ご使用中に電源コード・電源プラグが異常に熱くなる。
	電源コードを曲げると通電したり、しなかったりする。
	いつもより異常に音、振動が大きくなる。
	その他異常、故障がある。

ご使用にならないでください。

故障や事故防止のためスイッチを切り、コンセントから電源プラグを抜いて、必ず販売店にご相談ください。

点検・修理に要する費用などは販売店にご相談ください。

安全に関するご注意

- ご使用前に【取扱説明書】をよくお読みのうえ、安全に正しくお使いください。
 - 取り扱いを誤りますと火災や事故の原因となります。
※保証期間中であっても、次の場合は有料になりますので、ご注意ください。
- (1) ご使用上の誤りおよび不当な修理や改造による故障および損傷。
 - (2) お買い上げ後の落下などによる故障および損傷。
 - (3) 火災・地震・風水害・落雷その他天災地変、公害や異常電圧による故障および損傷。
 - (4) 消耗品（クシ刃・平刃・駆動部品）および消耗による故障。
 - (5) 清掃不足による故障

保証書

型式		ハイスピードツマカッター NK-100D	
お客様	お名前	ふりがな	保証期間
	ご住所	〒□□□□-□□□□	1年
	お電話		お買い上げ日
		販売店	年 月 日から
		販売店	電話

株式会社ドリマックス

〒332-0035 埼玉県川口市西青木 3-3-9 ドリマックスビル

TEL: 048-254-1231 FAX: 048-254-1331

URL <http://www.dremax.com>

注) 製品は改良のため予告なく仕様、デザインを変更することがあります。

検品者

2023.12