

DREMAX

保証書付

バーチカルミジン DX-40

取扱説明書

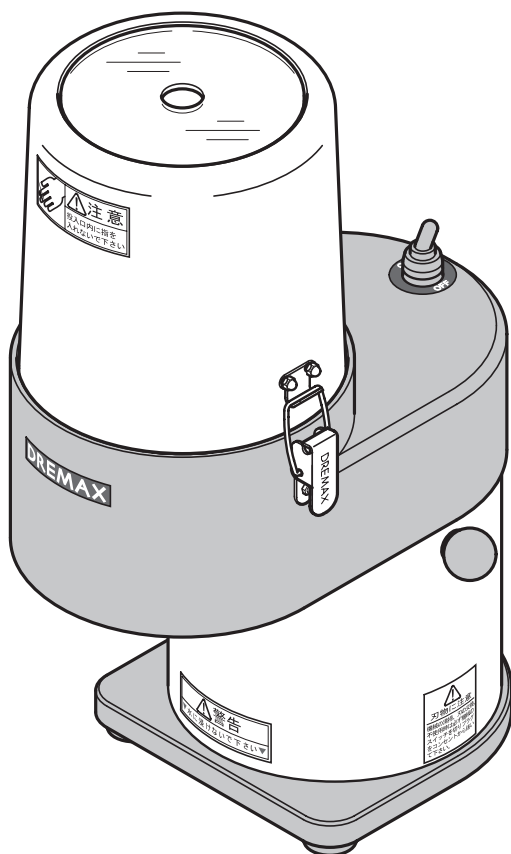



- このたびは、**DREMAX バーチカルミジン DX-40**をお買い上げいただきまして、まことにありがとうございます。
- 製品を安全に正しく使用していただくために、お使いになる前にこの取扱説明書をよくお読みになり十分にご理解ください。
- 取扱説明書はお読みになられた後、いつでもお手元においてご使用ください。
- 保証書は取扱説明書の裏表紙に記載しております。お買い上げ日、販売店名などの記入をお確かめください。

もくじ

安全上のご注意	1
各部のなまえ	3
お使いいただく前の準備と確認	4
正しい使い方	6
お手入れ方法	8
仕様	9
本製品の樹脂部品について	9
保証とアフターサービス	裏表紙
保証書	裏表紙



安全上のご注意

- ご使用になる前に内容をよくお読みのうえ、安全に正しくお使いください。
- ここに示した注意事項は、安全に関する重大な内容を記載していますので必ずお守りください。
- 警告・注意の指示と意味は次のようになっています。









 警告	誤った取り扱いをすると人が死亡または重傷を負う可能性が想定される内容を示します。
 注意	誤った取り扱いをすると人が傷害を負ったり物的損害※の発生が想定される内容を示します。

※ 物的損害とは、家屋・家財および家畜・ペットにかかわる拡大損害を示します。



図記号の例

 刃物注意	△は、注意（警告を含む）を示します。具体的な注意事項は、△の中や近くに文章や絵で示します。左図の場合は "刃物注意" を示します。
 分解禁止	⊘は、禁止（してはいけないこと）を示します。具体的な禁止内容は、⊘の中や近くに文章や絵で示します。左図の場合は "分解禁止" を示します。
 プラグを抜く	●は、強制（必ずやること）を示します。具体的な強制内容は、●の中や近くに文章や絵で示します。左図の場合は "プラグを抜くこと" を示します。











警告

 禁止	本取扱説明書の記載内容が理解できない人は本機を使用しないでください。	事故の原因になります。
 分解禁止	修理技術者以外は、絶対に修理・改造をしないでください。	火災・感電・けがの原因になります。
 禁止	運転中に本体から各ユニットをはずさないでください。	故障・破損・けがの原因になります。
 刃物注意	運転中、投入口には絶対に手や指を入れないでください。	けがの原因になります。
 刃物注意	上・下カッターの刃物は鋭利ですので、扱いには十分注意してください。 特に刃の部分には絶対に手を触れないでください。	けがの原因になります。
 プラグを抜く	部品の取り付け、取り外しおよびお手入れをする際は、ON/OFF スイッチを切り、機械が停止していることを確認して、電源プラグをコンセントから抜いてください。	けがの原因になります。
 水濡れ禁止	本体を水に浸したり、電源コードを水につけないでください。 また、保護スイッチ、ON/OFF スイッチなどの電源部に水を掛けしないでください。	ショート・感電・故障の原因になります。
 禁止	野菜以外のものを入れて運転しないでください。	故障・破損・けがの原因になります。

警告

 <p>強制</p>	<p>上・下カッターは鋭利な薄い刃で作られています。必ず、作業の開始前と終了時に刃の状態を確認してください。万一、作業中にカッターが欠けた場合は、カットした全ての食材を捨ててください。</p>	<p>けがの原因になります。</p>
 <p>禁止</p>	<p>子どもに使用させないでください。また、作業中に子どもを近づけないでください。</p>	<p>けがの原因になります。</p>

注意

 <p>禁止</p>	<p>ご使用の際は、機械を平らな場所に置いてください。すべりやすい場所や土台が不安定な机など、ぐらつく場所では使用しないでください。</p>	<p>機械の転倒による破損やけがの原因になります。</p>
 <p>禁止</p>	<p>交流 100V (定格) 以外では使用しないでください。</p>	<p>火災・感電・故障の原因になります。</p>
 <p>禁止</p>	<p>保護スイッチを細い棒などで押さないでください。電源が入ったままと回転部が回転して危険です。</p>	<p>けがや故障の原因になります。</p>
 <p>電源プラグを持つ</p>	<p>電源プラグを抜くときは、電源コードを持たずに必ず先端のプラグを持って引き抜いてください。</p>	<p>ショートや感電して発火する恐れがあります。</p>
 <p>強制</p>	<p>電源プラグの抜き差しは、ON/OFF スイッチを切り、機械が停止していることを確認してからおこなってください。</p>	<p>破損・故障・けがの原因になります。</p>
 <p>禁止</p>	<p>運転中に本体を移動させないでください。</p>	<p>けが・破損・故障の原因になります。</p>
 <p>禁止</p>	<p>電源コードをキズつけたり、破損したり、加工したり、無理に曲げたり、引き抜いたりしないでください。また、電源コードに重い物を載せたり、挟み込んだり、ガスコンロなどの熱源に近づけたりしないでください。</p>	<p>電源コードが破損し、火災・感電の原因になります。</p>
 <p>禁止</p>	<p>電源コードが傷んでいたたり、電源プラグのコンセントへの差し込みがゆるい場合は、使用しないでください。</p>	<p>ショート・感電・発火の原因になります。</p>
 <p>強制</p>	<p>モーター連続使用時間 (常温の場合 20 分) を経過した場合は、ON/OFF スイッチを「OFF」にし、電源プラグを抜いて 30 分程度休止してください。</p>	<p>故障の原因になります。</p>
 <p>電源プラグを抜く</p>	<p>ご使用の時以外は、電源プラグをコンセントから抜いてください。</p>	<p>絶縁劣化による感電・漏電・火災の原因になります。</p>
 <p>禁止</p>	<p>本体および付属部品の煮沸消毒をしないでください。食器洗浄機の使用もしないでください。</p>	<p>機械の故障・変形・破損の原因になります。</p>

各部のなまえ

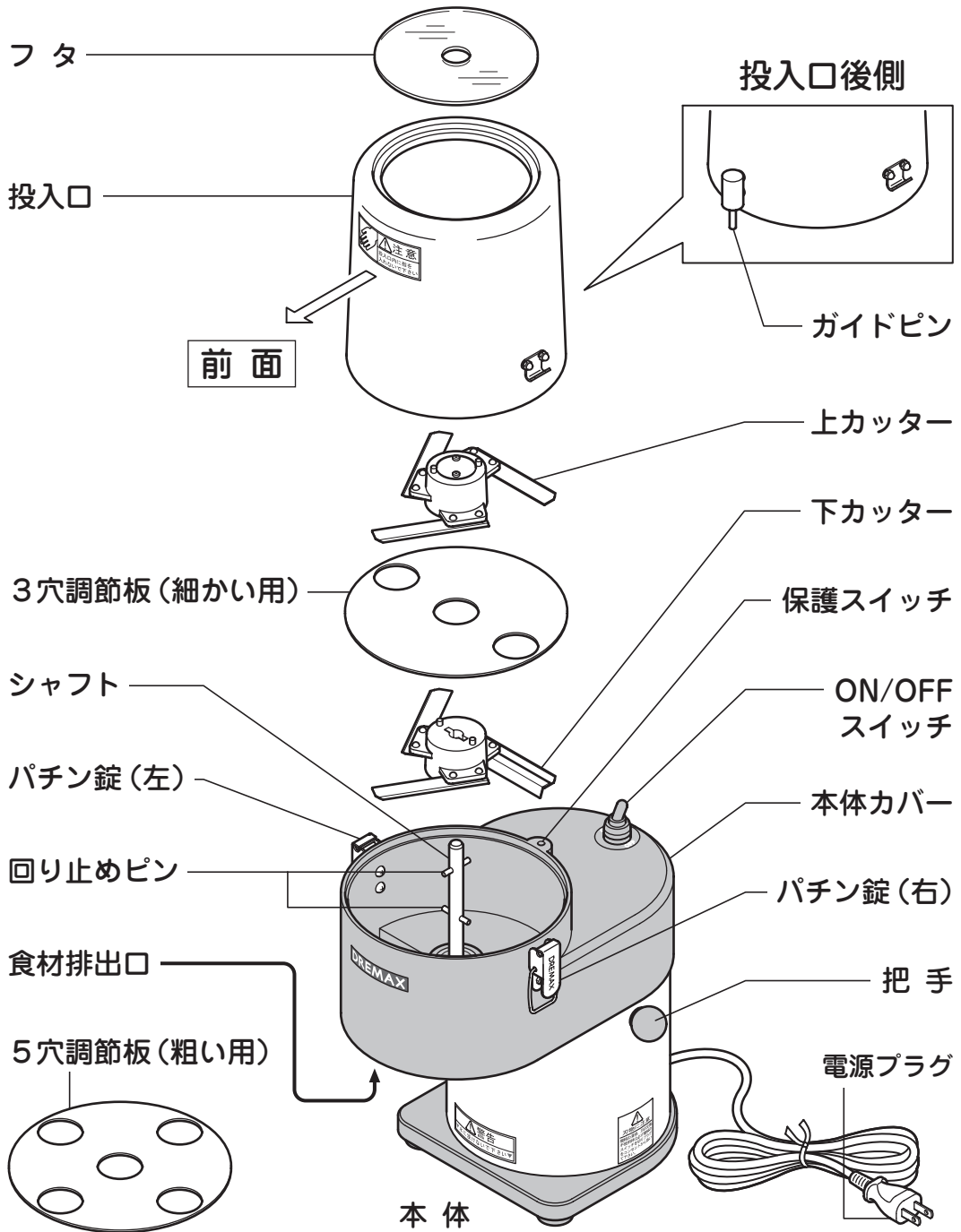

≡ お使いいただく前の準備と確認 ≡

※ 本機を初めてご使用になる場合は、必ず洗浄してからお使いください。

洗浄のしかたは「お手入れ方法」(8 ページ) を参照してください。

※ 運転中に停電になったときは、電源が復旧する前に必ず ON/OFF スイッチを「OFF」にし、復旧してから「ON」にしてください。

※ ご使用の際は、機械を平らな場所に置いてください。

すべりやすい場所や土台が不安定な机など、ぐらつく場所では使用しないでください。

⚠ 警告



部品を取り付ける際は、必ず ON/OFF スイッチを「OFF」にして、電源プラグを抜いてください。けがの原因になります。



カッターは鋭い薄い刃で作られていますので取り扱いには十分ご注意ください。また、作業の開始時と終了時に刃の状態を確認してください。

万一、作業中にカッターが欠けた場合は、カットした全ての食材を捨ててください。けがの原因になります。

1

下カッター・粗さ調節板・上カッターを取り付けます

※ 5穴調節板(粗い用)で約4~6mm、3穴調節板(細かい用)で約2~4mm に仕上げます。目的に応じて調節板を選んでご使用ください。

粗きざみの場合

細きざみの場合

① 下カッターの取付

取付穴の溝をシャフトの回り止めピン(上下2本)に合わせて通し、一番下まで落とし込んでください。

② 粗さ調節板の取付

真ん中の穴にシャフトを通し、[A]の位置にセットしてください。

③ 上カッターの取付

取付穴の溝をシャフトの回り止めピン(上)に合わせて取り付けてください。

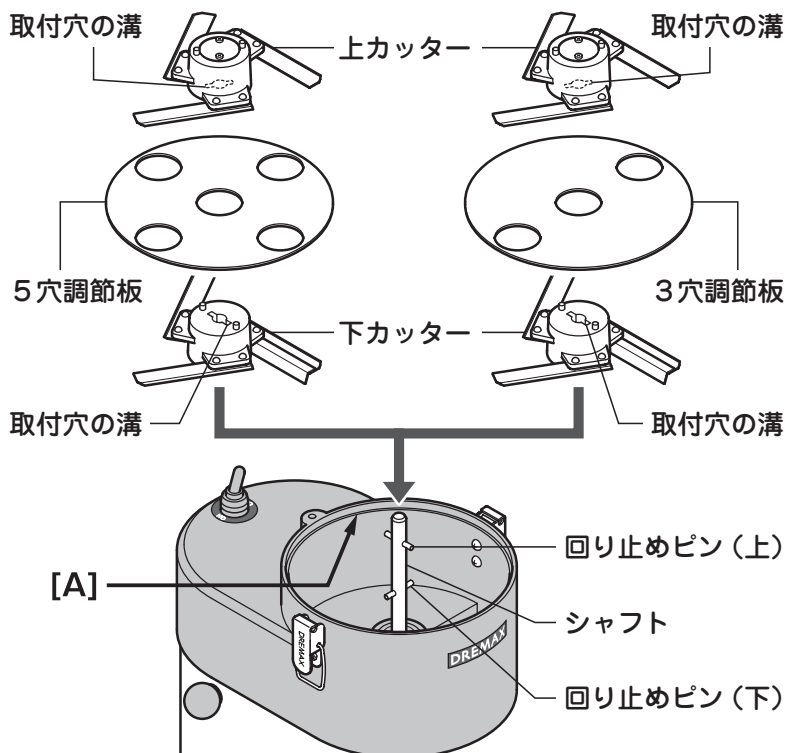

2 投入口を取り付けます

- 保護スイッチに投入口後側のガイドピンを差し込んでセットし、左右のパチン錠で固定します。

— 保護スイッチについて —

事故を防ぐために、投入口がはずれるとON/OFFスイッチを「ON」にしても作動しません。ご使用の際は、投入口を正しい向きで装着し、左右のパチン錠を確実に掛けて固定してください。

- ※カバーを取り外した状態で本体が作動する場合は、保護スイッチの異常です。使用せずに販売店にご連絡ください。

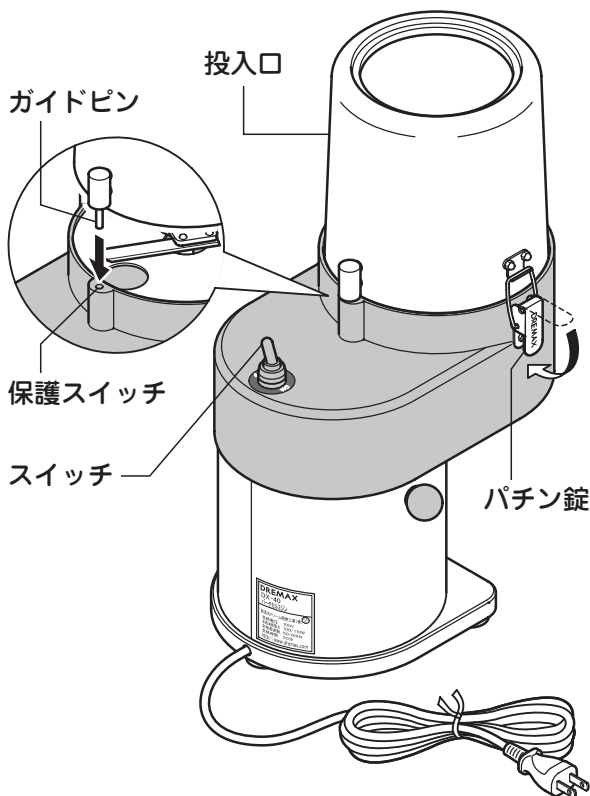

正しい使い方

◆ 使用前のチェック ◆

- ① 本機を初めてご使用になる場合は、必ず洗浄してからお使いください。（「お手入れ方法」参照）
- ② 機械を平らな場所に置いてください。
すべりやすい場所や土台が不安定な机など、ぐらつく場所では使用しないでください。
- ③ 上・下カッター、粗さ調節板、投入口が正しく取り付けられていることを確認してください。
- ④ ON/OFF スイッチが「OFF」であることを確認し、電源プラグをコンセントに差し込んでください。
- ⑤ ミジン切りした食材を受ける容器を本体の食材排出口の下に置いてください。
短時間で大量の食材をカットしますので、大きめの深さのある容器を用意してください。
（目安：160 × 220 × 150mm）

運転中に停電になったときは、電源が復旧する前に必ず ON/OFF スイッチを「OFF」にし、復旧してから「ON」にしてください。

1 食材を準備します

- ミジン切りにする野菜をあらかじめ適当な大きさに切ってください。
（3～4cm 角、玉ねぎは 8 等分程度が最適です）

⚠ 警告



水濡れ禁止

濡れた手で電源プラグを抜き差ししないでください。感電の恐れがあります。



プラグを持つ

必ず、電源プラグの本体を持って抜き差ししてください。電源コードを引っ張ると破損、感電の原因になります。

2 ON/OFF スイッチを「ON」にし、食材を入れます

※ 食材を入れてから ON/OFF スイッチを「ON」にしてもカッターが回転しない場合があります。
必ず ON/OFF スイッチを「ON」にしてから食材を投入してください。

- 食材が投入口から飛び出す場合は、フタをご使用ください。
- 一度にたくさんの食材を入れずに、少しずつ投入すると効率よくカットすることができます。

あらかじめ食材を
3～4cm 角程度に
切ってください

フタ

ON/OFF
スイッチ

投入口

食材
排出口

容器

⚠ 警告



刃物注意

投入口の中には絶対に手を入れないでください。けがの原因になります。



禁止

野菜・果物以外のものを入れないでください。破損・故障・けがの原因になります。



強制

万一、作業中に異物が混入した場合は、必ずカットした全ての食材を捨ててください。

3 作業が終わったら ON/OFF スイッチを「OFF」にします

○必要に応じて電源プラグをコンセントから抜いてください。

警告



カッターは鋭利な薄い刃で作られています。必ず、作業の開始前と終了時に刃の状態を確認してください。

万一、作業中にカッターが欠けた場合は、カットした全ての食材を捨ててください。けがの原因になります。

.....

※長時間の連続使用でモーターの温度が上がり過ぎると、プロテクターが働いて自動的に機械が停止することがあります。その場合は ON/OFF スイッチを「OFF」にし、電源プラグをコンセントから抜いて、30 分程度ご使用を休止してください。

お手入れ方法

ご使用後は、付着した食材が乾いてこびりつく前に記載どおりの手順でよく洗浄して取り除いてください。食材の洗い残しが故障の原因になることがあります。
清掃不足・手入れ不足に起因する故障の場合、いかなる場合でも有償修理となります。

1 電源プラグを抜きます

○必ずスイッチを「OFF」にして、電源プラグをコンセントから抜いてください。

2 各部品を本体からはずしてお手入れをします

- ①パチン錠を解除して投入口をはずし、上カッター、粗さ調節板、下カッターをはずします。
- ②はずした全ての部品を水洗いしてください。洗浄後は、水気をよく拭き取ってください。

警告



カッターを洗うときはブラシ等を使用してください。

強制

素手で洗うとけがの原因になります。

- ③本体は内側（シャフト周辺）のみ水洗いしてください。このとき、保護スイッチに水が掛からないように指で押さえながらおこなってください。
- ④本体の外側は濡れ布巾等で全体をきれいに拭いた後、乾いた布で水気をよく拭き取ってください。

注意



禁止

絶対に丸洗いしないでください。下側から水を掛けたり、水に浸すと故障の原因になります。



水濡れ禁止

保護スイッチに水が掛からないように注意してください。故障の原因になります。



禁止

保護スイッチをテープなどで被わないでください。故障や異物混入の原因になります。



水濡れ禁止

保護スイッチの周囲に付着した食材や水は、すぐに拭き取ってください。



禁止

本体および付属部品の煮沸消毒をしないでください。食器洗浄機の使用もしないでください。機械の故障・変形・破損の原因になります。

- ⑤お手入れ後は各部品を正しく取り付けてください。

注意



強制

お手入れの際、落下、転倒などの大きな衝撃を与えないでください。故障の原因になります。

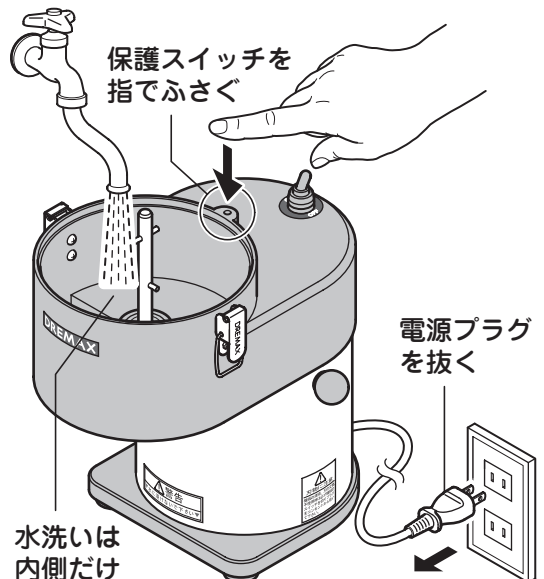
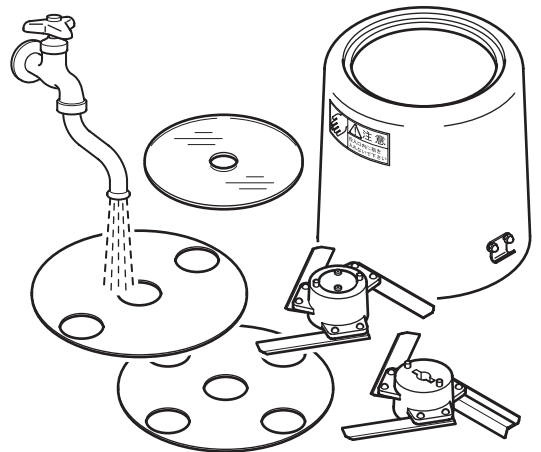

仕 様

機 械 寸 法	W200 × L260 × H410 (mm)
投 入 口	φ 110
定 格 消 費 電 力	100/110W 50/60 Hz
重 量	5kg
使 用 時 間	20分
処 理 能 力	玉ねぎ 90玉 /5分 キャベツ 10玉 /5分 (3穴調節板使用)
付 属 品	5穴調節板 (粗) : 約 4 ~ 6 mm 3穴調節板 (細) : 約 2 ~ 4 mm

【本製品の樹脂部品について】

本製品に使用している樹脂部品「本体カバー（上部）・本体ベース（下部）」には、部品強度の向上を目的としてガラス繊維混合の材質を使用しております。

また、部品成型時に歪みを抑えるため、温度等の成型条件を定めながら製造しております。

プラスチック + ガラス繊維の混合及び成型条件により、樹脂部品表面の色味が「白いまだらのような模様」になる場合がありますが、異常や不良ではありません。

弊社で十分に検品した製品・部品を出荷しております。

表面の色味や模様による返品・交換は基本的に受付けておりません。

何卒ご理解・ご了承賜りますよう、お願い申し上げます。

••••• MEMO •••••

保証とアフターサービス

よくお読みください

使い方・お手入れ・修理などは

■まず、お買い求め先へご相談ください。

▼お買い上げの際に記入されると便利です

お買い求め先

電 話

お買い上げ日 年 月 日

●保証期間中は、下記の規定に従ってお買い求め先が修理させていただきますので、おそれ入りますが、製品に保証書を添えてご持参ください。

保証期間：お買い上げ日から 本体1年間

1. 保証規定

- ① 本製品の保証期間はご購入日より1年間とさせていただきます。保証期間内で取扱説明書に従い、通常のご使用状態において、製造上の不備に起因する不具合について保証いたします。
- ② 本保証は日本国内においてのみ有効となります。
- ③ 本製品の故障などに起因する二次的な災害（他の機械の破損など）・損失については一切責任を負いかねますのでご了承ください。

保証書は必ず『お買い上げ日・販売店名』等の記入をお確かめのうえ、販売店から受け取っていただき、内容をよくお読みの後大切に保管してください。
保証期間はお買い上げから1年間です。

2. 修理を依頼される時

「おかしいな？」と思ったら、ご使用を中止し、必ず電源プラグを抜き、お買い上げの販売店にご相談ください。

保証期間中は……

保証書の規定に従ってお買い上げの販売店が修理をさせていただきますので、恐れ入りますが製品に保証書（取扱説明書）を添えてご持参ください。

保証期間が過ぎているときは……

お買い上げの販売店へご依頼ください。
修理すればご使用になれる製品については、ご希望により有料で修理させていただきます。

修理を依頼されるときは

「取扱説明書」でご確認のあと、直らないときは、まず電源プラグを抜いて、お買い求め先へご連絡ください。

製品名 パーチカルミジン

品番 DX-40

故障の状況 できるだけ具体的に

愛情点検

長年のご使用のためパーチカルミジンの点検をぜひ！

このような症状はありませんか？	ご使用中に電源コード・電源プラグが異常に熱くなる。
	電源コードを曲げると通電したり、しなかったりする。
	いつもより異常に音、振動が大きくなる。
	その他異常、故障がある。

ご使用にならないでください。

故障や事故防止のためON/OFFスイッチを「OFF」にし、電源コンセントから電源プラグを抜いて、必ず販売店にご相談ください。
点検・修理に要する費用などは販売店にご相談ください。

安全に関するご注意

- ご使用前に【取扱説明書】をよくお読みのうえ、安全に正しくお使いください。
 - 取り扱いを誤りますと火災や事故の原因となります。
※保証期間中であっても、次の場合は有料になりますので、ご注意ください。
- (1) ご使用上の誤りおよび不当な修理や改造（P1「安全上のご注意」警告事項参照）による故障および損傷。
 - (2) お買い上げ後の落下などによる故障および損傷。
 - (3) 火災・地震・風水害・落雷その他天災地変、公害や異常電圧による故障および損傷。
 - (4) 消耗品（上カッター・下カッター・駆動部品）および消耗による故障。
 - (5) 清掃不足・手入れ不足による故障

保証書

型式 パーチカルミジン DX-40				
お客様	お名前	ふりがな	保証期間 1年	お買い上げ日
	ご住所	〒□□□□-□□□□	販売店	年 月 日から
		お電話	販売店	電話

株式会社ドリマックス

〒332-0035 埼玉県川口市西青木 3-3-9 ドリマックスビル
TEL: 048-254-1231 FAX: 048-254-1331
URL <http://www.dremax.com>
注) 製品は改良のため予告なく仕様、デザインを変更することがあります。

検品者

2022.10