

# DREMAX

保証書付

## マルチミジン DX-90

## 取扱説明書

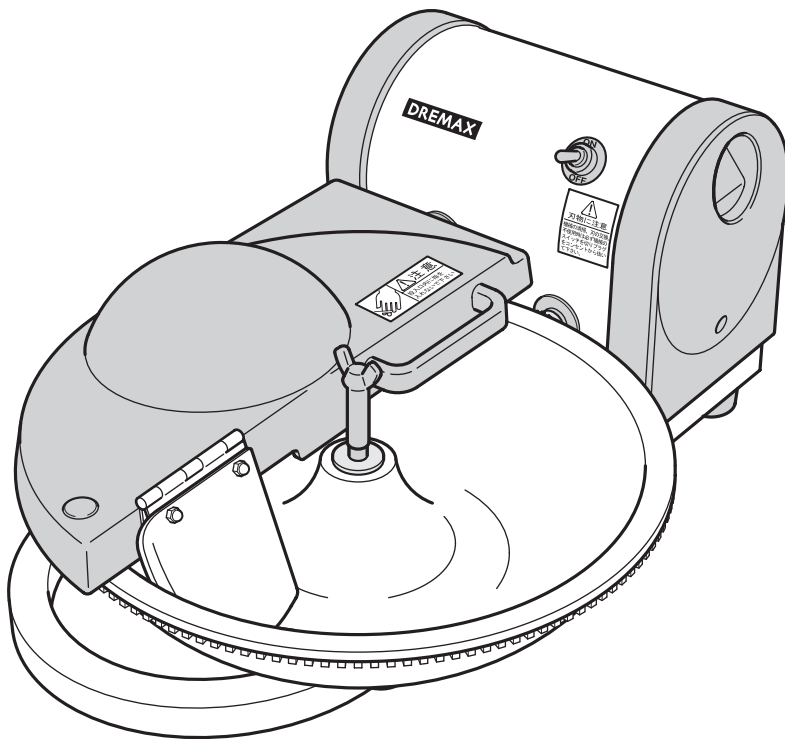



- このたびは、**DREMAX マルチミジン DX-90**をお買い上げいただきまして、まことにありがとうございます。
- 製品を安全に正しく使用していただくために、お使いになる前にこの取扱説明書をよくお読みになり十分にご理解ください。
- 取扱説明書はお読みになられた後、いつでもお手元においてご使用ください。
- 保証書は取扱説明書の裏表紙に記載しております。お買い上げ日、販売店名などの記入をお確かめください。

### もくじ











安全上のご注意	1
各部のなまえ	2
お使いいただく前の準備と確認	3
回転刃の取付け・取外し方	4
正しい使い方	4
お手入れ方法	5
保証とアフターサービス	裏表紙
定格（仕様）	裏表紙
愛情点検	裏表紙
保証書	裏表紙











# 安全上のご注意

- ご使用になる前に内容をよくお読みのうえ、安全に正しくお使いください。
- ここに示した注意事項は、安全に関する重大な内容を記載していますので必ずお守りください。
- 警告・注意の指示と意味は次のようになっています。

 <b>警告</b>	誤った取り扱いをすると人が死亡または重傷を負う可能性が想定される内容を示します。
 <b>注意</b>	誤った取り扱いをすると人が傷害を負ったり物的損害※の発生が想定される内容を示します。

※物的損害とは、家屋・家財および家畜・ペットにかかわる拡大損害を示します。

 <b>警告</b>	
 禁止	本取扱説明書の記載内容が理解できない人は本機を使用しないでください。 事故の原因となります。
 分解禁止	修理技術者以外は、絶対に修理・改造をしないでください。 火災・感電・けがの原因になります。
 接触禁止	刃物は鋭利ですので直接手で取り扱いには十分注意してください。特に刃の部分には絶対に手を触れないでください。 けがの原因になります。
 水濡れ禁止	本体を水に浸したり、電源コードを水につけたり、電源スイッチなどの電源部に水をかけないでください。 ショート・感電のおそれがあります。
 禁止	運転中に各ユニットを本体からはずさないでください。 故障・破損・けがの原因になります。
 接触禁止	投入口に手や指を入れないでください。 けがの原因になります。
 禁止	お子さまに使用させたり、作業中にそばに近づけないでください。 火災・感電・けがのおそれがあります。
 強制	必ず、作業の開始前と終了時に刃物の状態を確認してください。万一、作業中に刃が欠けた場合は、カットした全ての食材を捨ててください。 けがの原因になります。
 禁止	食べ物以外のものを入れて運転しないでください。 故障・破損・けがの原因になります。

 <b>注意</b>	
 禁止	不安定な場所では使用しないでください。 機械の転倒による破損やけがの原因になります。
 禁止	電源コードをキズつけたり、破損したり、加工したり、無理に曲げたり、引き抜いたり、ねじったりしないでください。 また、電源コードに重い物を載せたり、挟み込んだり、ガスコンロなどの熱源に近づけたりしないでください。 電源コードが破損し、火災・感電の原因になります。
 禁止	運転中に本体を移動させないでください。 けが・破損・故障の原因になります。
 プラグを抜く	使用時以外は電源プラグをコンセントから抜いてください。 けがややけど、絶縁劣化による感電・漏電・火災の原因になります。
 強制	電源プラグの抜き差しは、機械が停止していることを確認してからおこなってください。 けがの原因になります。
 強制	部品の交換およびお手入れをする際は、スイッチを切り、回転が停止したのを確認してから電源プラグをコンセントから抜き、作業をしてください。 けがの原因になります。
 強制	電源コードがキズついたり、電源プラグのコンセントへの差し込みがゆるい場合は、使用しないでください。 ショート・感電・発火の原因になります。
 禁止	保護スイッチを細い棒などで押さないでください。 スイッチが入った状態では丸刃が回転し、けがや故障の原因になります。
 禁止	モーター連続使用時間（常温の場合 20 分）を経過後、一度スイッチを切り、30 分後に再始動させてください。 故障の原因になります。

# 各部のなまえ

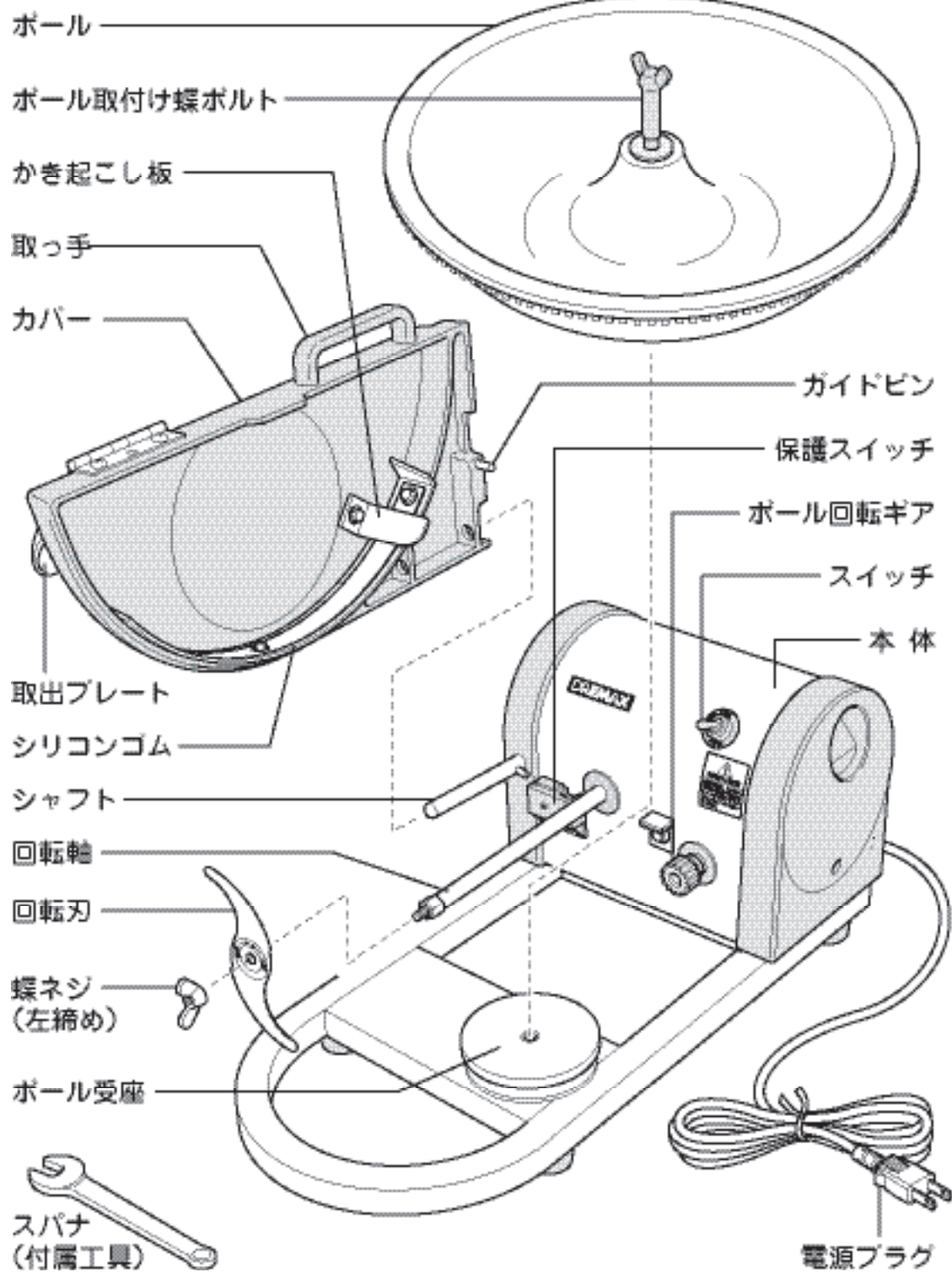

# ≡ お使いいただく前の準備と確認 ≡

※本機をはじめて使用する場合は、ご使用になる前に必ず「お手入れ方法」を参照のうえ、清掃してからお使いください。

※運転中、停電になったときは、電源が復旧する前に、必ずスイッチを「OFF」にし、復旧してからスイッチを「ON」にしてご使用ください。

1) 機械は平らなところに置いてください。

2) スイッチが「OFF」になっていることを確認してください。

3) ボール・回転刃・カバーが正しく装着されているか確認してください。

- 本体のボール回転ギアとボールのギア部がかみ合っていますか？
- ボールは固定されていますか？  
緩みがある場合はボール取付け蝶ボルトをしっかりと締め付けてください。
- 回転刃は固定されていますか？  
緩みがある場合は蝶ネジをしっかりと締め付けてください。(4 ページ「回転刃の取付・取り外し」参照)
- カバーは正しくセットされていますか？  
ガイドピンが保護スイッチに入るように取り付けてください。  
(事故を防ぐために、カバーを開くとスイッチを入れても作動しません。)

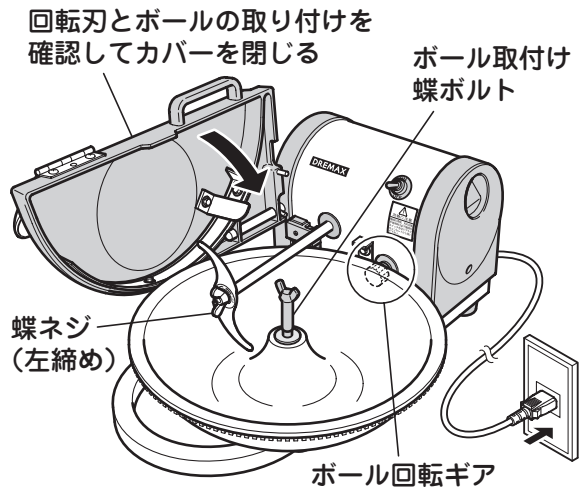

4) ミジン切りした食材を受ける容器を用意します。

- 短時間で大量の食材を処理しますので、大きめの容器を用意してください。

5) 電源プラグをコンセントに差し込んでください。

## ⚠ 警告



水濡れ禁止

濡れた手で電源プラグを差し込まないでください。  
感電の恐れがあります。



プラグを持つ

必ず、差し込みプラグの本体を持って抜き差ししてください。  
コードを引っ張ると破損の原因になります。



強制

必ず、作業の開始前に刃物の状態を確認してください。  
刃が欠けている場合は、欠けた刃を使用しないでください。  
けがの原因になります。

# 回転刃の取付け・取外し

付属のスパナで回転軸の六角部分を押さえて、蝶ネジを回します。

**蝶ネジは右に回すと緩み、左に回すと締まります。**

※普通のネジと逆回しの左締めですのでご注意ください。

- 回転刃は高級ステンレス焼入ハガネを使用していますので、通常6ヶ月位はそのままご使用いただけます。切れ味が悪くなったなら刃を研いてください。
- 刃を研いても切れ味が良くならない場合や、刃が欠けてしまった場合は、新しい回転刃（別売品）と交換してください。くわしくはお買い上げの販売店にご相談ください。

蝶ネジ  
(左締め)

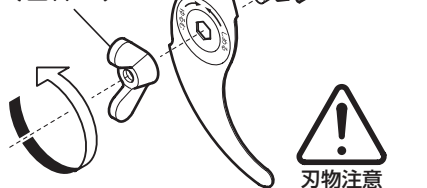

プラグを抜く

必ずスイッチを「OFF」にして、電源プラグを抜いておこなってください。けがの原因になります。



刃物注意

必ず手袋等を着用し、刃の部分には直接手を触れないでください。けがの原因になります。

## 正しい使い方

### 警告



禁止

回転刃は鋭利な薄い刃で作られていますので、取扱には充分ご注意ください。作業開始時と終了時にそれぞれ刃の状態を確認してください。万一、作業中に回転刃が欠けた場合はカットした全ての食材を捨ててください。けがの原因になります。

# 1

## 食材を準備します

- ミジン切りにする野菜をあらかじめ適当な大きさに切ってください。(3~4cm 角程度が最適です。) 玉ネギは、4等分位にカットして投入してください。食材を大きいままで投入すると、刃先の欠ける(こぼれる)原因となります。



# 2

## スイッチを「ON」にし、食材を入れます

- ① 取出プレートを上にご上げてください。
- ② スイッチを「ON」にします。(ボールと回転刃が回転します。)
- ③ 食材をボールの中に適量(一杯に)入れてください。(約3~4kgが目安です。)

※食材を入れてからスイッチを「ON」にすると回転刃が回らない場合があります。必ずスイッチを「ON」にしてから食材を入れてください。

取出プレートを上にご上げる

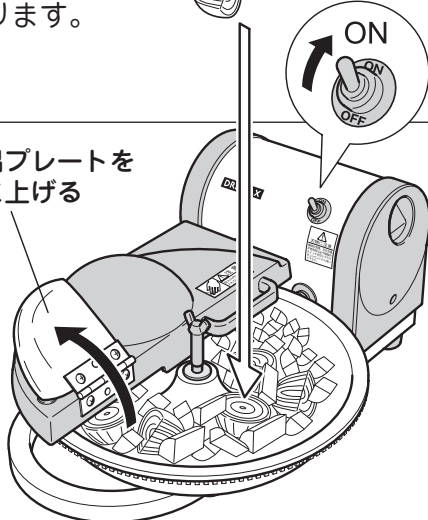

### 3 ミジン切りにした食材を容器に取り出します

- お好みの細かさになったら、取出プレートを下げて、食材を手で容器に取り出してください。
- 大量に処理する時は、上記を繰り返してください。
- カバーを開くと保護スイッチが働いて機械は自動的に停止します。  
カバーを閉めると再び作動します。

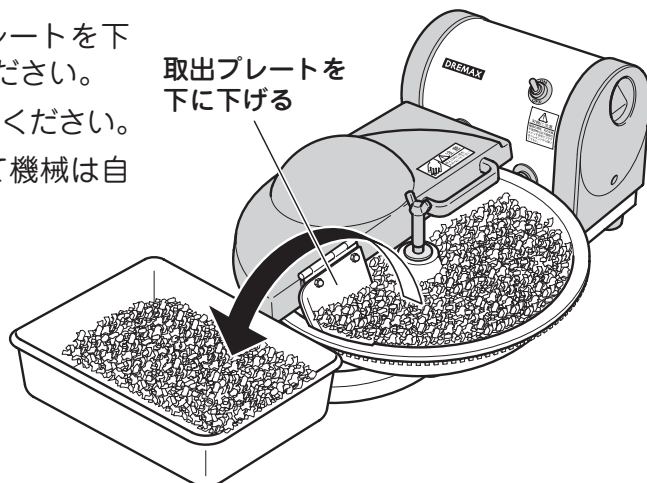

### 4 作業が終わったらスイッチを「OFF」にします

- 必要に応じて電源プラグをコンセントから抜いてください。

#### ⚠ 警告



接触禁止

カバーの内側には絶対に手を入れないでください。  
けがの原因になります。

#### ⚠ 注意



禁止

カバーはボールの回転が完全に止まるまで開かないでください。故障の原因になります。

## お手入れ方法

ご使用後は、付着した食材が乾いてこびりつく前によく洗浄して取り除いてください。

洗い残しが故障の原因になることがあります。

### 1 簡単なお手入れ方法

- ① ボールに水を入れ、スイッチを「ON」にします。
- ② ボール、カバーの内側、回転刃がきれいになりましたら、スイッチを「OFF」にして水を捨ててください。
- ③ 全体を濡れ布巾等できれいに拭いた後、乾いた布で水気をよく拭き取ってください。

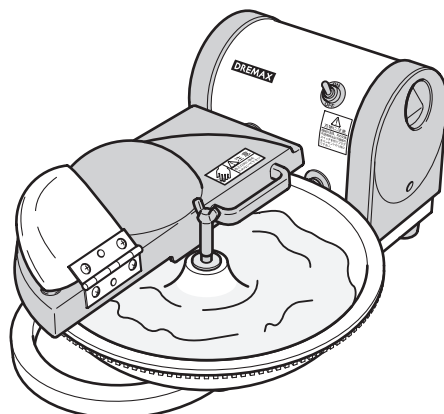

## 2 各ユニットをはずしてのお手入れ方法

- ①必ずスイッチを「OFF」にして、電源プラグをコンセントから抜いてください。
- ②カバーを開いて、本体のシャフトから引き抜いてください。
- ③ボール取付ボルトを緩めて、本体のボール台座からボールをはずしてください。
- ④蝶ネジを緩めて、本体の回転軸から回転刃をはずしてください。  
(4 ページ「回転刃の取付け・取外し」参照)
- ⑤取り外した各ユニットを水洗いしてください。
- ⑥本体は濡れ布巾等で全体をきれいに拭いた後、乾いた布で水気をよく拭き取ってください。  
※保護スイッチの周囲に付着した食材や水はすぐに拭き取ってください。
- ⑦各ユニットを正しく取り付けてください。  
(3 ページ「お使いいただく前の準備と確認」の3) 参照)  
※ボールのお手入れに、自動食洗器をご使用にならないでください。変形の恐れがあります。

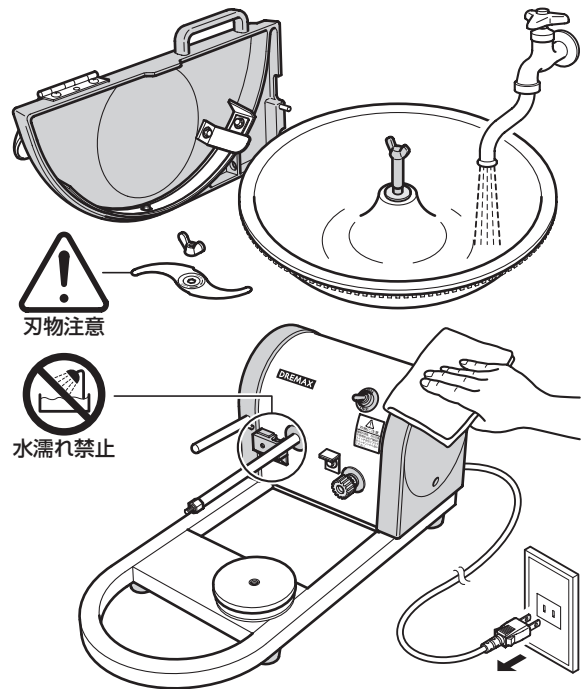

### 警告



刃物注意



強制

- 各ユニットを取り外す際、回転刃に手が触れないように注意してください。けがの原因になります。
- 回転刃を洗うときはブラシ等を使用し、刃先には直接手で触れないでください。けがの原因になります。

### 注意



禁止



水濡れ禁止



強制

- 絶対に丸洗いしないでください。本体に水を掛けたり、水に浸すと故障の原因になります。
- 保護スイッチに水が掛からないように注意してください。故障の原因になります。
- お手入れの際、落下、転倒などの大きな衝撃を与えないでください。故障の原因になります。

# 保証とアフターサービス

よくお読みください

使いかた・お手入れ・修理などは  
■まず、お買い求め先へご連絡ください。

修理を依頼されるときは  
「取扱説明書」でご確認のあと、直らないときは、まず電源プラグを抜いて、お買い求め先へご連絡ください。

▼お買い上げの際に記入されると便利です

お買い求め先
電 話
お買い上げ日
年 月 日

製品名	マルチミジン
品番	DX-90
故障の状況	できるだけ具体的に

● 保証期間中は、保証書の規定に従ってお買い求め先が修理させていただきますので、おそれ入りますが、製品に保証書を添えてご持参ください。

保証期間：お買い上げ日から本体1年間

## 定格（仕様）

機 械 寸 法	W580 × L390 × H240 (mm)
重 量	15kg
定格消費出力	180/220W 50/60Hz
粗 さ 調 整	自由自在
使用時間	20分

## 愛情点検

長年のご使用のためマルチツマの点検をぜひ！

このような症状はありませんか？	ご使用中に電源コード・電源プラグが異常に熱くなる。
	電源コードを曲げると通電したり、しなかったりする。
	いつもより異常に音、振動が大きくなる。
	その他異常、故障がある。

ご使用にならないでください。

故障や事故防止のためスイッチを切り、コンセントから電源プラグを外し、必ず販売店にご相談ください。  
点検・修理に要する費用などは販売店にご相談ください。

## 1. 保証書

- ① 保証書は必ず『お買い上げ日・販売店名』等の記入をお確かめのうえ、販売店から受け取っていただき、内容をよくお読みの後大切に保管してください。
- ② 本製品の保証期間はご購入日より1年間とさせていただきます。保証期間内で取扱説明書に従い、通常のご使用状態において、製造上の不備に起因する不具合について保証いたします。
- ③ 本保証は日本国内においてのみ有効となります。
- ④ 本製品の故障などに起因する二次的な災害（他の機械の破損など）・損失については一切責任を負いかねますのでご了承ください。

## 2. 修理を依頼される時

「おかしいな？」と思ったら、ご使用を中止し、必ず電源プラグを抜き、お買い上げの販売店にご相談ください。

保証期間中は……

保証書の規定に従ってお買い上げの販売店が修理をさせていただきますので、恐れ入りますが製品に保証書（取扱説明書）を添えてご持参ください。

保証期間が過ぎているときは……

お買い上げの販売店へご相談ください。修理すればご使用になれる製品については、ご希望により有料で修理させていただきます。

## 安全に関するご注意

- ご使用前に【取扱説明書】をよくお読みのうえ、安全に正しくお使いください。
- 取り扱いを誤りますと火災や事故の原因となります。
- ※ 保証期間中であっても、次の場合は有料になりますので、ご注意ください。
- (1) ご使用上の誤りおよび不当な修理や改造による故障および損傷。
- (2) お買い上げ後の落下などによる故障および損傷。
- (3) 火災・地震・風水害・落雷その他天災地変、公害や異常電圧による故障および損傷。
- (4) 消耗品（回転刃・駆動部品）および消耗による故障。

## 保証書

型式		マルチミジン DX-90	
お客様様	お名前	ふりがな	保証期間
	ご住所	〒□□□□-□□□□	1年
			お買い上げ日
			年 月 日から
		販売店	店名
		販売店	電話

検品者

## 株式会社ドリマックス

〒332-0032 埼玉県川口市中青木 5-9-13 TEL：048-254-1231 FAX：048-254-1331

URL <http://www.dremax.com>

注）製品は改良のため予告なく仕様、デザインを変更することがあります。

2014.08